

Единая система конструкторской документации

ГОСТ

ИЗОБРАЖЕНИЯ УПРОЩЕННЫЕ И УСЛОВНЫЕ
КРЕПЕЖНЫХ ДЕТАЛЕЙ

2.315—68*

(СТ СЭВ 1978—79)

Unified system for design documentation.
Simplified and symbolic designations
of fastenersВзамен
ГОСТ 3465—52

Постановлением Комитета стандартов, мер и измерительных приборов при Совете Министров СССР от декабря 1967 г. срок введения установлен







с 01.01.71



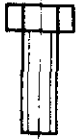

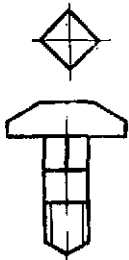
1. Настоящий стандарт устанавливает упрощенные и условные изображения крепежных деталей на сборочных чертежах и чертежах общих видов всех отраслей промышленности и строительства. Стандарт полностью соответствует СТ СЭВ 1978—79.

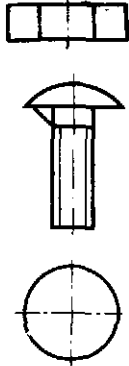

2. На сборочных чертежах и чертежах общих видов изображения крепежных деталей (упрощенное или условное) выбирают в зависимости от назначения и масштаба чертежа.

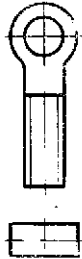
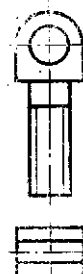
Крепежные детали, у которых на чертеже диаметры стержней равны 2 мм и менее, изображают условно. Размер изображения должен давать полное представление о характере соединения.

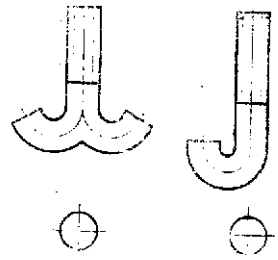



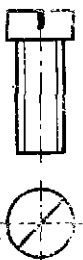

3. Упрощенные и условные изображения крепежных деталей должны соответствовать указанным в табл. 1.





Наименование	Изображение	
	упрощенное	условное
1. Болты и винты: с шестигранной головкой		
с квадратной головкой		
с молоткообразной головкой		
2. Болты: с полукруглой головкой и усом		

Наименование	Изображение	
	упрощенное	условное
откидные с круглой головкой		
откидные с вилкой		
фундаментные		



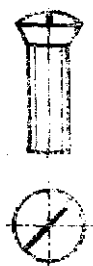



Наименование	Изображение	
	упрощенное	условное
3. Винты: с полукруглой головкой		+
с цилиндрической головкой		+
с цилиндрической головкой и сферой		+
		







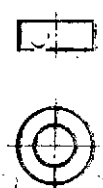

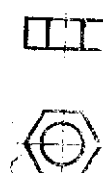
Продолжение табл. 1







Наименование	Изображение	
	упрощенное	условное
с полукруглой головкой и крестообразным шлицем +	 	
с цилиндрической головкой, сферой и крестообразным шлицем +	 	
с цилиндрической головкой и шестигранным углублением под ключ +	 	





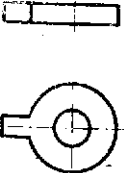
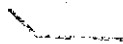

Наименование	Изображение	
	упрощенное	условное
с полупотайной головкой		
с потайной головкой		
с потайной головкой и крестообразным шлицем		

Продолжение табл. 1

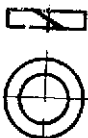

Наименование	Изображение	
	упрощенное	условное
с цилиндрической головкой саморезующие		
с потайной головкой с крестообразным шлицем саморезующие		
4. Гайки: круглые		
шестигранные		

Наименование	Изображение	
	упрощенное	условное
шестигранные прорезные и корончатые.		
гайки-барашки		
5. Шурупы: с полукруглой головкой		
с потайной головкой		

Наименование	Изображение	
	упрощенное	условное
с полупотайной головкой		
6. Шпильки		
7. Шайбы: простые, стопорные и т. д.		
стопорные с язычком		





Наименование	Изображение	
	упрощенное	условное
пружинные		
8. Штифты: цилиндрические		
конические		
9. Гвозди		

Продолжение табл. 1

Наименование	Изображение	
	упрощенное	условное
10. Шпильки		

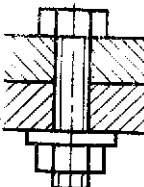
4. Примеры упрощенных и условных изображений крепежных деталей в соединениях даны в табл. 2.

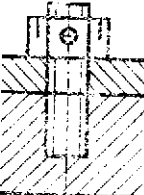
Таблица 2

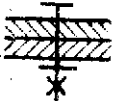
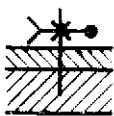
Изображение	
упрощенное	условное
   	 

Изображение

упрощенное

условное

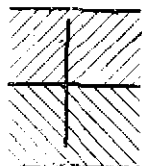
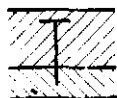
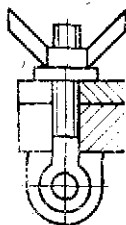
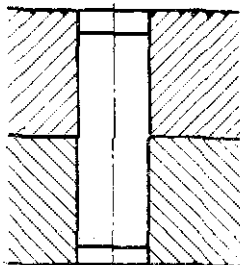
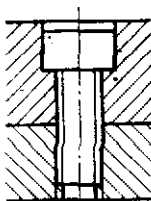

Изображение

упрощенное

условное

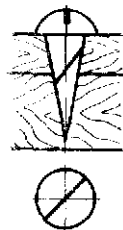
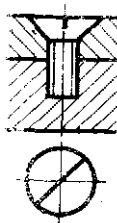
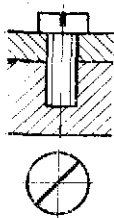
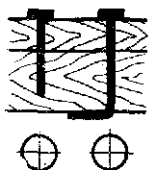

5. Если предмет, изображенный на сборочном чертеже, имеет ряд однотипных соединений, то крепежные детали, входящие в эти соединения, следует показывать условно или упрощенно в одном-двух местах каждого соединения, а в остальных — центровыми или осевыми линиями (черт. 1).

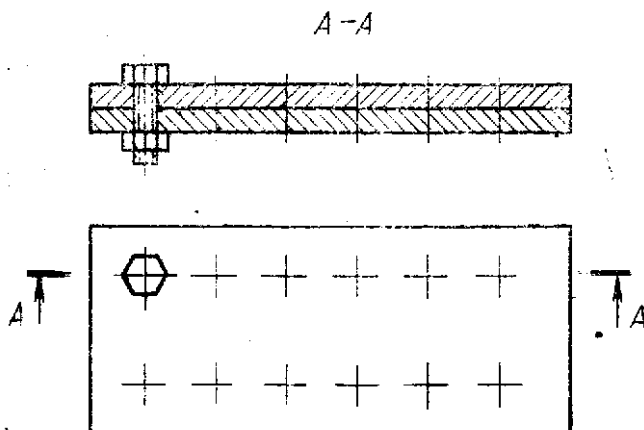

Черт. 1

6. Если на чертеже имеется несколько групп крепежных деталей, различных по типам и размерам, то вместо нанесения повторяющихся номеров позиций рекомендуется одинаковые крепежные детали обозначать условными знаками, а номер позиции наносить только один раз (черт. 2).

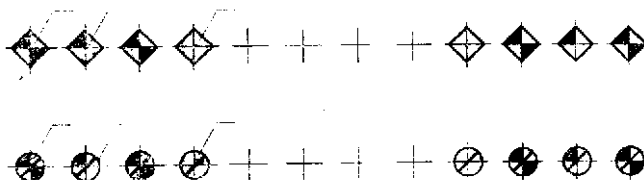

Черт. 2

В строительных чертежах допускается одинаковые группы крепежных деталей обводить сплошной тонкой линией с поясняющей надписью на полке линии-выноски; при этом преобладающие крепежные детали не обводят и не оговаривают в общих указаниях к чертежу.

7. Шлицы на головках крепежных деталей следует изображать одной сплошной линией, как показано на черт. 3: на одном виде — по оси крепежной детали, на другом — под углом 45° к рамке чертежа.

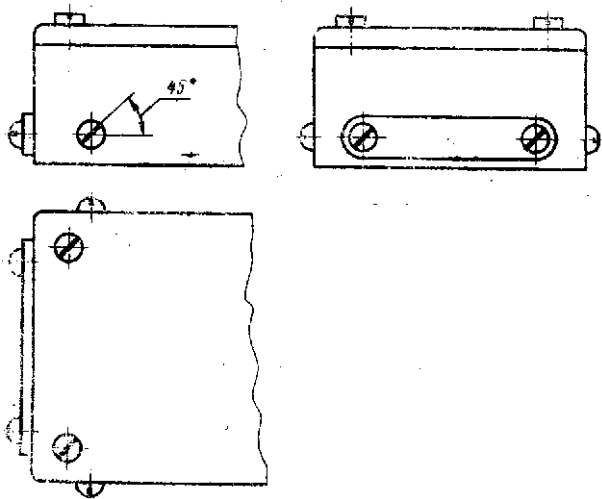

Черт. 3

Если линия шлица, проведенная под углом 45° к рамке чертежа, совпадает с центральной линией или близка по направлению к ней, то линия шлица проводится под углом 45° к центральной линии (черт. 4).

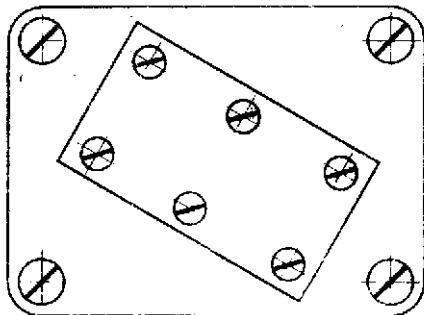

Черт. 4